

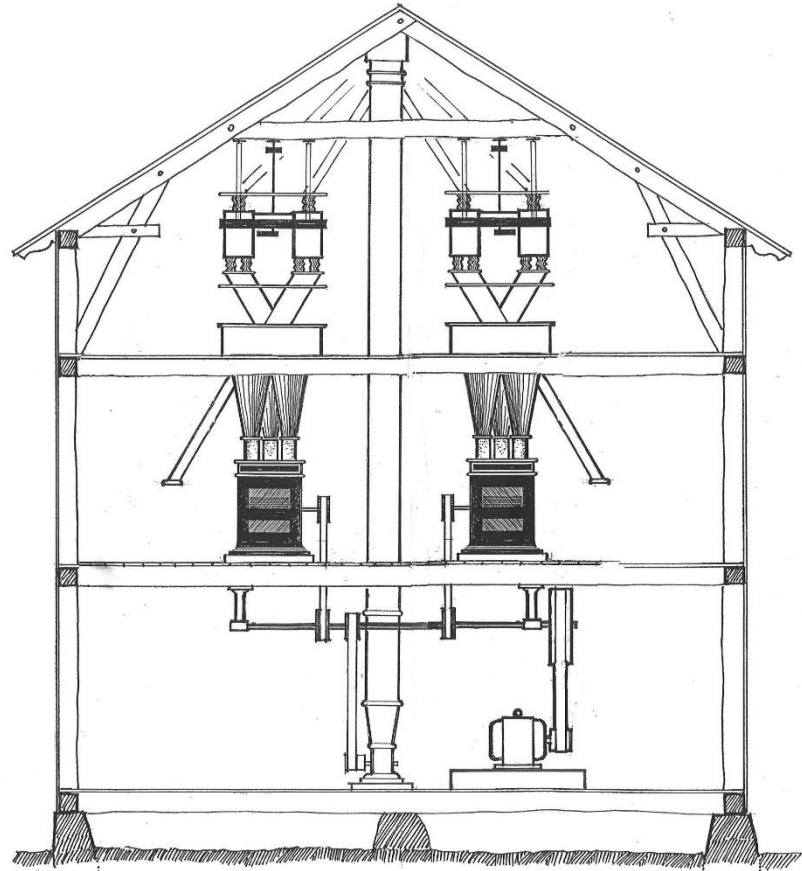

Kvarnarna i landskapet – en kvarnhistorisk översikt 24 mars 2023

Hans Hellman, Förvaltningen för kulturutveckling
Ulla Karlström, Bohusläns museum

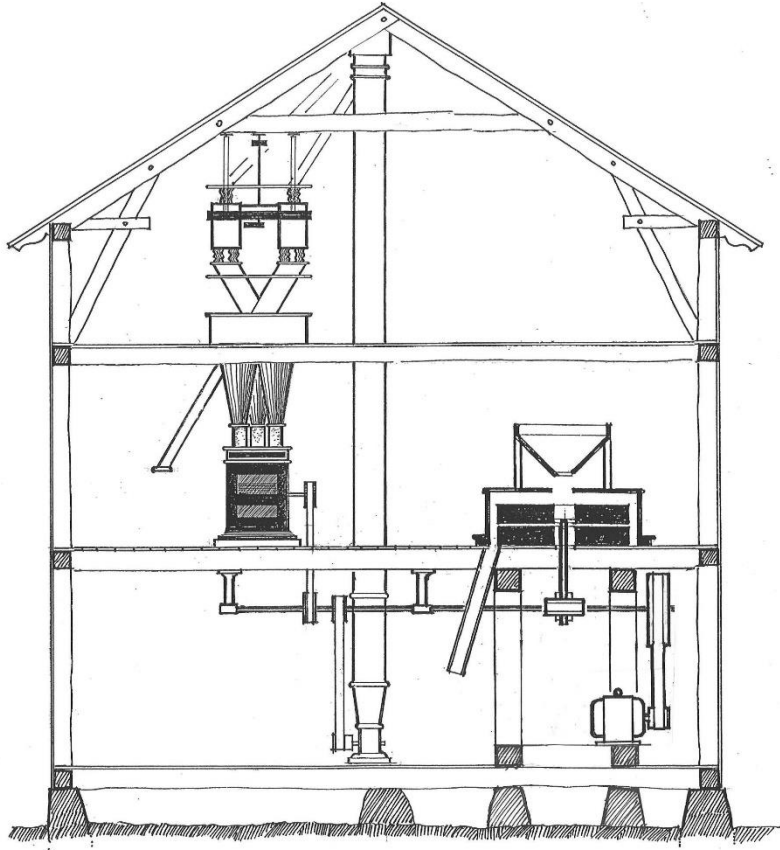

Elkvarnar



Tuns elkvarn, Lidköpings kommun



Tuns elkvarn, Lidköpings kommun





Kvånums elkvarn, Vara kommun

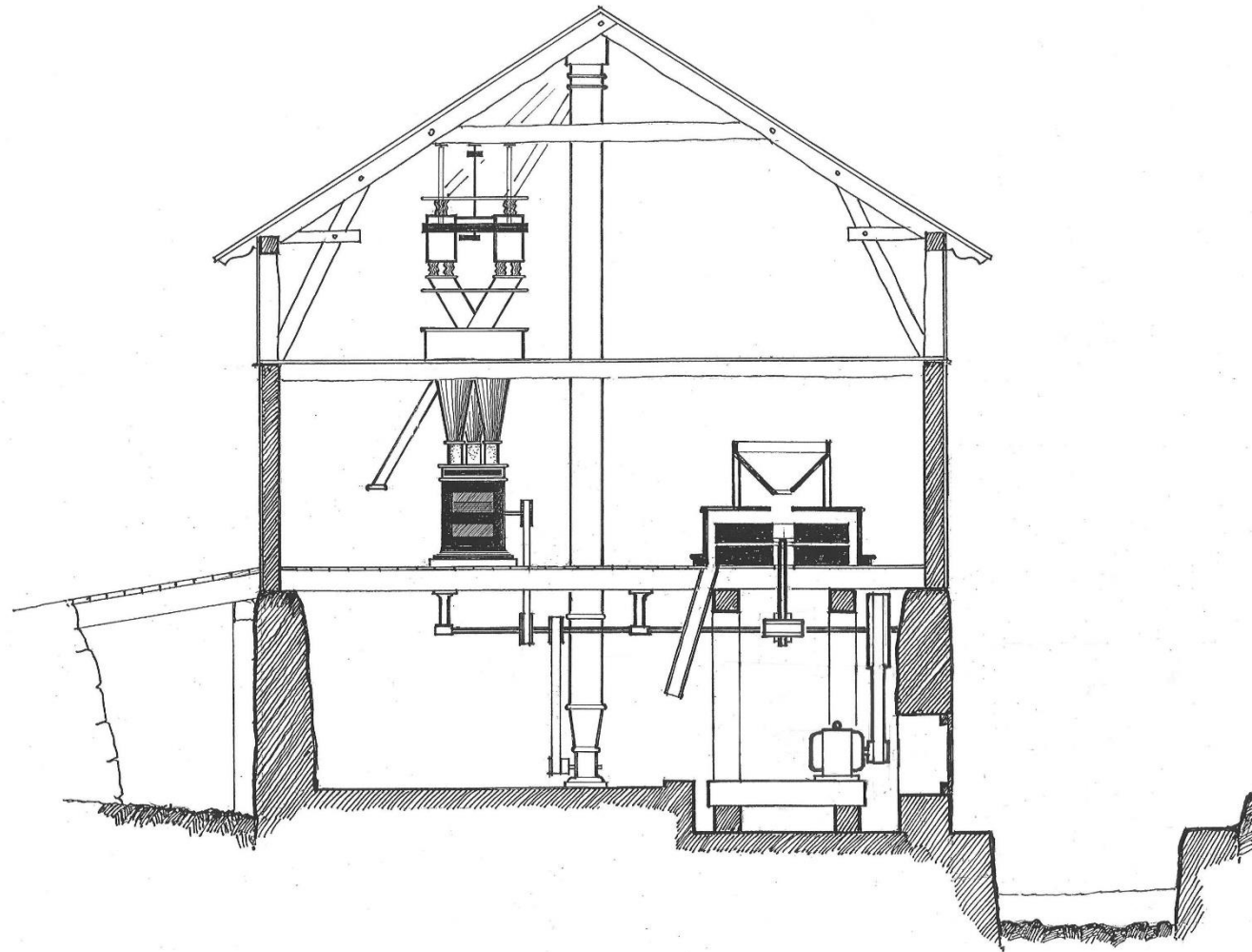

Elektrifierade vattenkvarnar



Stampens kvarn, Alingsås





Stampens kvarn, Alingsås kommun





Asketorps kvarn, Skövde kommun



Drette kvarn och såg, Ulricehamns kommun

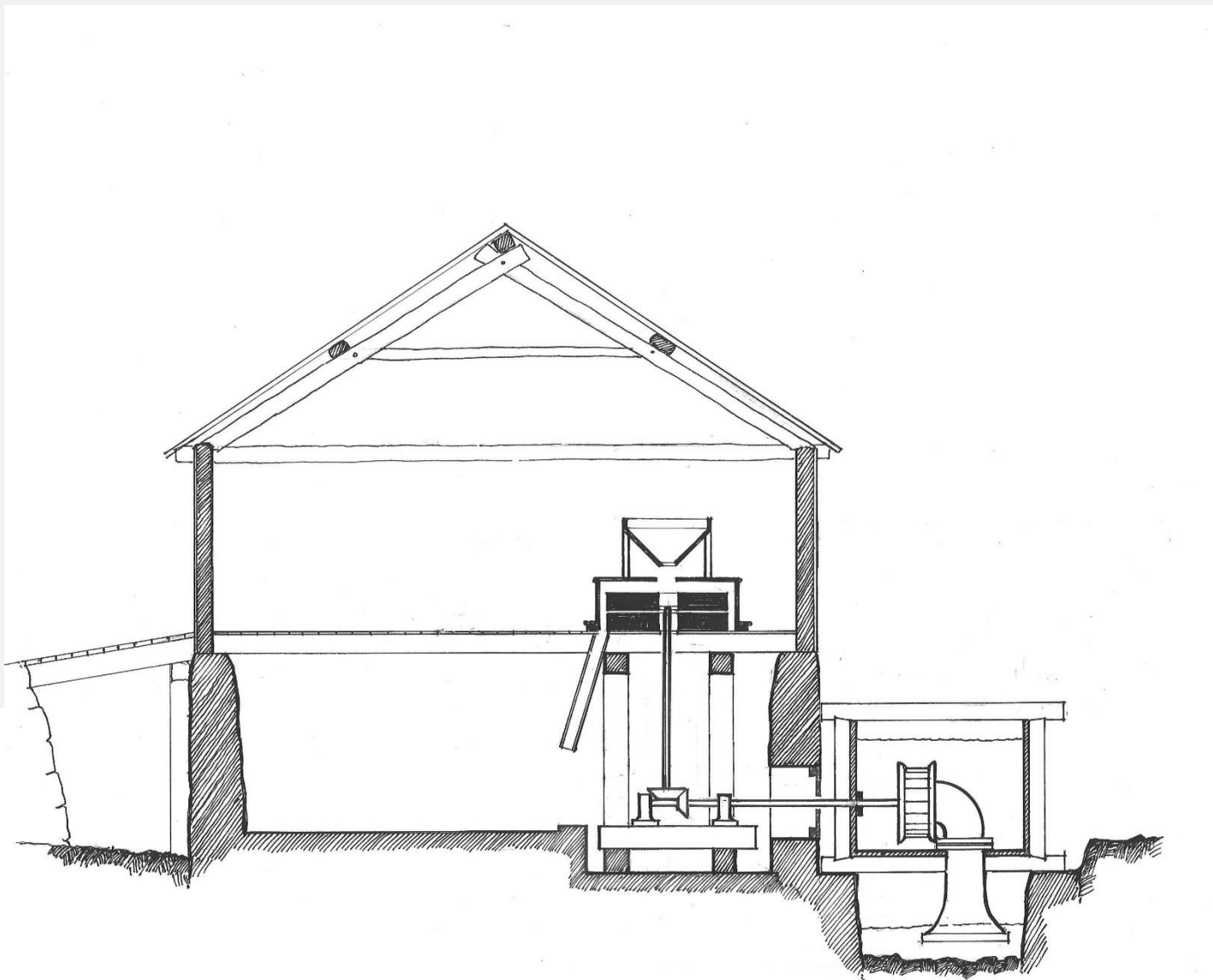

Turbindrivna kvarnar



Edets benstamp och kvarn,
Karlsborgs kommun



Bjärsjö kvarn, Falköpings kommun





Bjärsjö kvarn, Falköpings kommun



Bjärsjö kvarn, Falköpings kommun



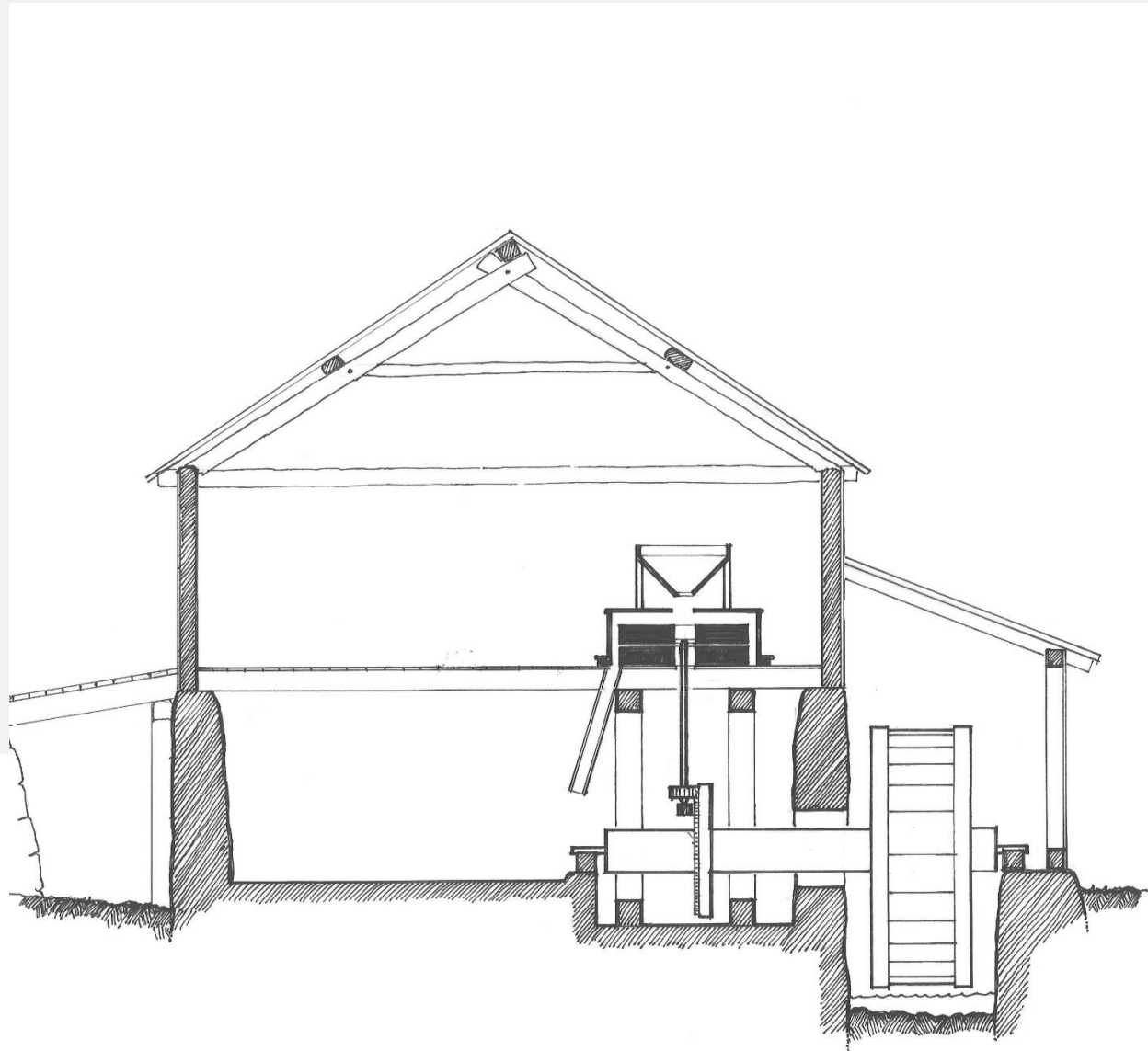

Hjulkvarnar



Tollebols kvarn, Åmåls kommun



Kruttle kvarn, Tidaholms kommun





Mellomkvarn, Falekvarna,
Falköpings kommun





AB Wilhelm Bäckman, Björköby

Grundat 1921

Företaget heter idag WEBE-Teknik AB och är ett världsledande företag inom tillverkningen av säckfyllningssystem





Arkivet förvaltas av Björköby HBF
Kontakt: Ordförande Sören Ericsson
0383- 313 73

*Aktiebolaget Malmö
Kvarnstensfabrik och
Fabrik för Kvarnmaskiner
Malmö*



FILIALFABRIK I ÖREBRO
Fabriker & Lager:
MALMÖ, Stormg. 33. ÖREBRO, Alnög. 21.

*Fyllerkända GULDMEĐJER och högsta
prisbelöningar ö utställningar i in- och
utlandet.*



**Lugnås
Kvarnstenar**

Alltid i stort lager hos undertecknad till
billigaste priser. Erbåll högsta pris för
kvarnstenar vid utställningen i Stockholm
1897.
S. A. SVENSSON.
Post-, Telefon- och Telegrafadress Lugnås,
(G. 105573).

Sädeskrossar



Levereras i 3 storlekar.
Avverkning: ca 500 kg., 900 kg. och 1400 kg. pr timme.

Räffling av Kvarnvalsar
utföres i specialbyggda maskiner efter
nyaste metoder. Garanti för ett först-
klassigt och noggrant arbete.

Många referenser från belåtna köpare
kunna lämnas.

Över 20-årig praktisk erfarenhet borgar
för ett gott arbete.

PRIMOVERKEN, MJÖLBY.
Tel. 83, 383



Ställ de högsta fordringar
vid valet av rensningsmaskin för spannmål och frö
och Ni väljer

**Original Röbers
PETKUS-HOHENHEIM**

tillverkad vid Europas största och äldsta special-
fabrik för rensnings- och sorteringsmaskiner.

Den är lätt att sköta, drager ringa kraft samt sor-
terar hårfint efter såväl storlek som form och tu-
senkornsvikt.

Provad och inköpt av Alnarp.

Är Ni intresserad och önskar närmare upplysningar
så tillskriv oss. Vi stå med nöje till Eder tjänst.

A.-B. MELICHAR-MASKINER
(A. PAULSSON)

Eslöv Tel. 759 & 760	Kalmar Tel. 553	Kristianstad Tel. 116
--------------------------------	---------------------------	---------------------------------

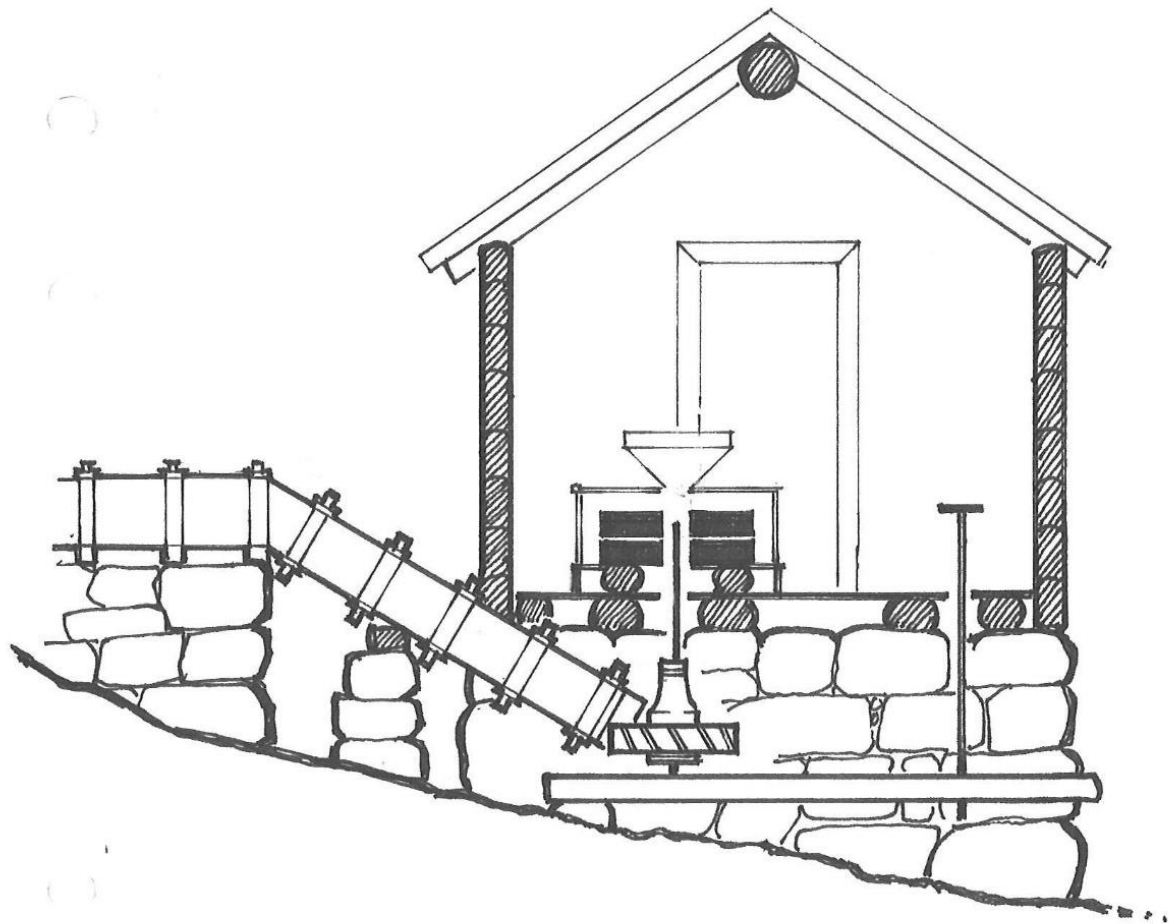

Skvaltkvarnar

Tusenårig kvarn hittad i Sverige: “Overkligt”

Skandinaviens äldsta vattenkvarn har hittats i Sölvesborg.

– Det är helt overkligt, säger en av arkeologerna som grävde fram den till TT. (SvD 20230306)

”Runt år 1070 byggdes en skvaltkvarn – en av tidens mest högteknologiska nymodigheter – i Sölvesborg, då en del av Danmark.”



Ovan. En del av en stenränna, som hjälpte arkeologerna förstå att det rörde sig om en kvarn. Foto: Carl Persson/Blekinge museum/TT





T.v. Horisontellt
vattenhjul på
skvaltkvarnen
på Skansen.



Björns kvarn, Ale
kommun



Ekarebo kvarn,
Marks kommun

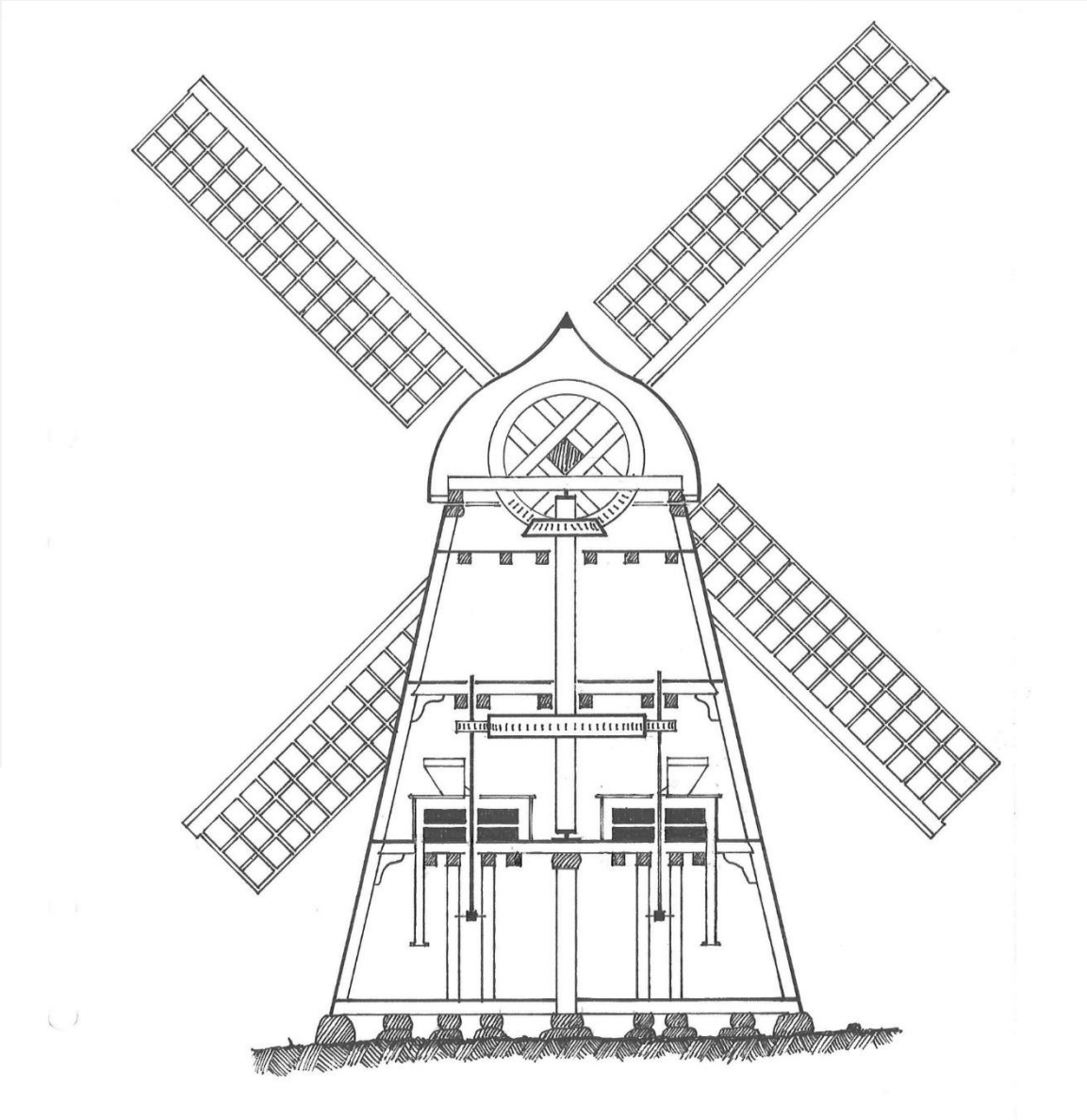

Hättkvarn,
Kjortelkvarn
eller
“Holländare”



Borgs väderkvarn, Alingsås kommun



Rantens kvarn, Falköpings kommun

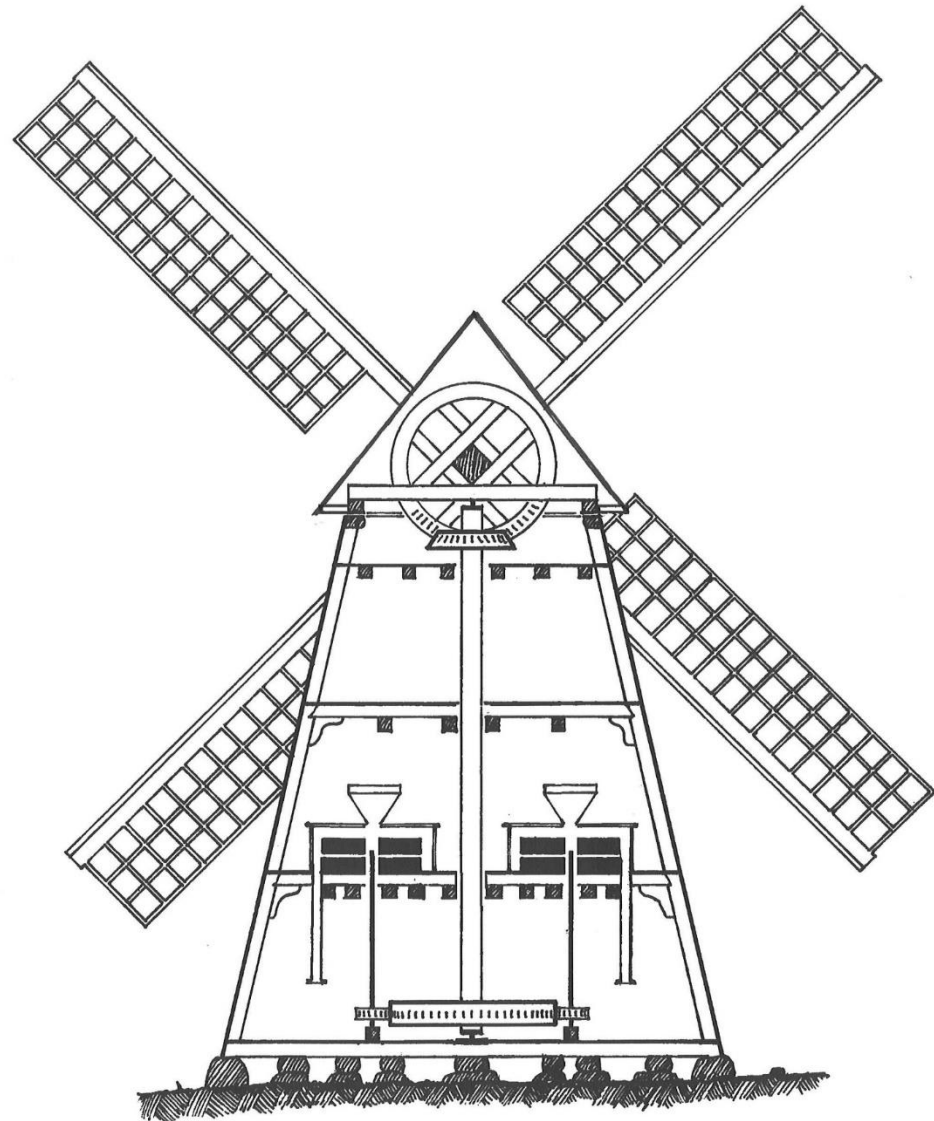

Kjortelkvarn
med båthätta



Kvarnen på Lyr, Orust kommun



Riddargårdens väderkvarn, Lidköpings kommun



Holkkvarnar

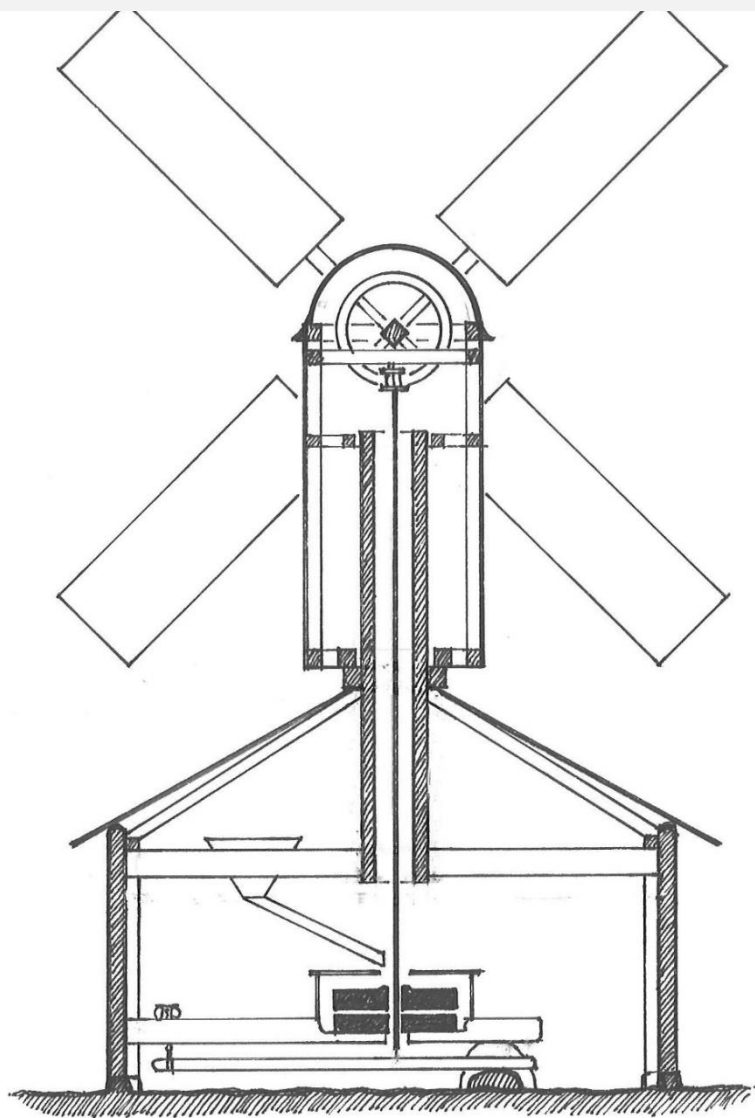

...”mästadels vid varje gård”, står en kvarn.
”Deras fot var et litet trähus, på hvilket
själfwa Qvarnen war byggd”. ” Dessa
holkkvarnar var vanligare föör, men
några är lyckligtvis bevarade”.

Carl von Linné 1746



Torps holkkvarn, Sollebrunn, Alingsås kommun



Västergårdens holkkvarn, St. Mellby,
Alingsås kommun







Otterstads holkkvarn, Lidköpings kommun



Friels holkkvarn, Liseberg, Göteborg



Färglagd tuschteckning. Söne holkkvarn.
Ferdinand Boberg ca 1918.

Digitalt Museum, 1M16-90223_46

Tack för oss!!

Hans Hellman
Förvaltningen för Kulturutveckling
Hans.hellman@vgregion.se

Ulla Karlström
Bohusläns museum
Ulla.karlstrom@bohuslansmuseum.se

